

Серия VDNB VDNB2, VDNB5



DC/DC преобразователи повышенной надежности

Серия включена в ЕРРРП и РРПП

1. Описание

VDNB – изолированные DC/DC преобразователи в SIP корпусах мощностью 2 и 5 Вт с широким (2:1) диапазоном входного напряжения. Преобразователи изготавливаются в компактном (22,3×11,6×9,8 мм) корпусе имеющем превосходные массогабаритные показатели.

Конструктив из алюминиевого корпуса с внешним защитным покрытием и герметизирующей заливкой компаундом делает его идеальным решением для многих отраслей с жесткими условиями эксплуатации. Форм-фактор SIP-8 и стандартная распиновка позволяет заменять большинство «импортных» преобразователей с аналогичным форм-фактором.

1.1. Разработаны в соответствии

- | | |
|----------------------------------|---------------------------------|
| ▪ Климатическое исполнение | «В» по ГОСТ 15150 |
| ▪ Электромагнитная совместимость | EN / ГОСТ 30429 / CISPR 22 |
| ▪ Стойкость к ВВФ | ЗУ по ГОСТ 15150 |
| ▪ Прочность изоляции | ГОСТ 12997 |
| ▪ Сопротивление изоляции | ГОСТ 12997 |
| ▪ Контроль стойкости к ВВФ | ГОСТ Р 8.563, ГОСТ РВ 20.57.416 |
| ▪ Надежность | ГОСТ 25359 |

1.2. Особенности

- Гарантия 5 лет
- Компактный размер (форм-фактор SIP-8)
- Расширенный диапазон входного напряжения (2:1)
- Диапазон рабочей температуры корпуса –55...+105 °С
- Высокий КПД
- Дистанционное вкл/выкл
- Допускается работа на «холостом ходу»
- Прочность изоляции (вход/выход) =1500 В

1.3. Дополнительная информация

1.3.1. Сайт производителя

<https://voltbricks.ru/product/vdn>



1.3.2. Отдел продаж

+7 473 211-22-80; sales@voltbricks.ru

1.3.3. Техническая поддержка

support@voltbricks.ru

2. Содержание

1. Описание	1		
1.1. Разработаны в соответствии.....	1		
1.2. Особенности.....	1		
1.3. Дополнительная информация.....	1		
1.3.1. Сайт производителя.....	1		
1.3.2. Отдел продаж	1		
1.3.3. Техническая поддержка	1		
2. Содержание	2		
3. Условное обозначение модулей	2		
4. Характеристики преобразователей	3		
4.1. Характеристики выходного напряжения.....	3		
4.2. Общие характеристики.....	4		
4.3. Защитные функции.....	4		
4.4. Конструктивные параметры.....	4		
4.5. Функциональная схема.....	5		
5. Схемы включения	5		
5.1. Дистанционное управление	6		
6. Результаты испытаний	6		
6.1. КПД	6		
6.1.1. Зависимость КПД от нагрузки для VDNB с индексом входной сети «I»	6		
6.1.2. Зависимость КПД от нагрузки для VDN с индексом входной сети «А».....	7		
6.1.3. Зависимость КПД от нагрузки для VDN с индексом входной сети «V».....	8		
6.2. Ограничение мощности.....	10		
6.3. Осциллограммы	11		
6.3.1. Измерения для VDNB5 с индексом входной сети «I»	11		
6.3.2. Измерения для VDNB5 с индексом входной сети «А»	12		
6.3.3. Измерения для VDNB5 с индексом входной сети «V»	13		
6.4. Измерения кондуктивных радиопомех (ЭМС)	14		
6.4.1. Спектр напряжения кондуктивных радиопомех для VDNB5I05 с индексом входной сети «I».....	14		
6.4.2. Спектр напряжения кондуктивных радиопомех для VDNB5A12 с индексом входной сети «А»	14		
6.4.3. Спектр напряжения кондуктивных радиопомех для VDNB5V05 с индексом входной сети «V»	15		
7. Габаритные схемы	16		

3. Условное обозначение модулей

Для получения дополнительной информации свяжитесь с отделом продаж по телефону +7 473 211-22-80 или электронной почте sales@voltbricks.ru

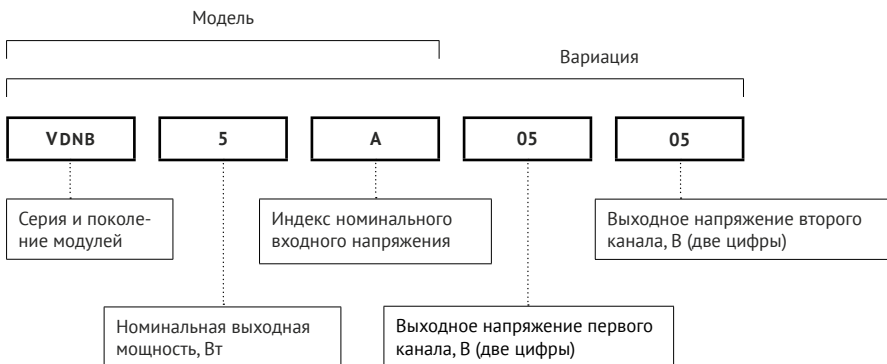

Выходная мощность и ток

Мощность, Вт	2								5							
	Выходное напряжение, В	3,3	5	9	12	15	± 5	± 12	± 15	3,3	5	9	12	15	± 5	± 12
Макс. выходной ток, А*	0,6	0,4	0,22	0,16	0,13	0,4*	0,16*	0,13*	1,5	1	0,56	0,42	0,33	1*	0,42*	0,33*

*Для двухканально исполнения макс. выходной ток делится между каналами пополам.

Индекс номинального входного напряжения

Параметр	Индекс «I»	Индекс «А»	Индекс «V»
Номинальное входное напряжение, В	5	12	24
Диапазон входного напряжения, В	4,5...9	9...20	18...40
Переходное напряжение, 1 с, В	4...15	8...36	17...50
Типовой КПД для R _{вых.} =5 Вт; U _{вых.} =12 В	86,5%	86%	85%

4. Характеристики преобразователей

Все характеристики приведены для НКУ, $U_{вх.ном}$, $I_{вых.ном}$, если не указано иначе. Обращаем внимание, что информация в настоящем документе не является полной. Более подробная информация (дополнительные требования, типовые схемы включения, правила эксплуатации и т. п.) приведена в технических условиях, а также в руководящих технических материалах на сайте www.voltbricks.ru в разделе «Документация».

Все значения указанные в %, рассчитываются от $U_{вых.ном}$ в [В], если не указано иначе.

4.1. Характеристики выходного напряжения

Параметр	Значение			
Установившееся отклонение	При $U_{вх.ном}$; $I_{вых.ном}$; НКУ			
Нестабильность выходного напряжения	При плавном изменении входного напряжения			
	Для одноканального исполнения, при плавном изменении тока нагрузки ($0...I_{ном}$)			
	Для двухканального исполнения, при любом сочетании нагрузок между каналами в диапазоне $25\%...100\% I_{ном}$			
	Температурная нестабильность			
Размах пульсаций (пик-пик)	При $U_{вх.}$ в установившемся значении, измеряемые на внешнем конденсаторе.			
Максимальная ёмкость нагрузки	Тип модуля	Номинальное выходное напряжение, В	Максимальная суммарная емкость на выходе модуля по каждому каналу, мкФ	
	Одноканальный VDNB2	3,3	2200	
		5	2200	
		9	1000	
		12	700	
		15	700	
	Двухканальный VDNB2	5	1000	
		12	330	
		15	100	
	Одноканальный VDNB5	3,3	4700	
		5	2000	
		9	1000	
		12	1000	
		15	1000	
	Двухканальный VDNB5	5	2000	
		12	470	
15		200		
15		200		
Время включения (по команде)	При $U_{вх.ном}$; $I_{вых.ном}$; $S_{вых.мин}$.			
Переходное отклонение выходного напряжения при скачкообразном изменении входного напряжения (от $U_{ном}$ до $U_{макс}$ и обратно)				
Переходное отклонение выходного напряжения при скачкообразном уменьшении выходного тока (на 25% и обратно)				

4.2. Общие характеристики

Параметр	Значение	
Рабочая температура корпуса	-55...+105°C	
Рабочая температура окружающей среды (при соблюдении температуры корпуса)	-55...+85°C	
Температура хранения	-55...+105°C	
Частота преобразования	600 кГц тип.	
Прочность изоляции (60 с)	вход/выход, вход/корпус, выход/корпус	=1500 В
Сопротивление изоляции @ =500 В	вход/выход, вход/корпус, выход/корпус	не менее 20 МОм в НКУ
Тепловое сопротивление «корпус-окр. среда»		42 °C/Вт
MTBF	$U_{вх} = U_{вх,НОМ}$, $I_{ввых} = 0,7 \times I_{МАКС}$, $T_{КОРП} \leq 0,7 \times T_{КОРП,МАКС}$	1 975 000 ч
	$U_{вх} = U_{вх,НОМ}$, $I_{ввых} = 0,5 \times I_{МАКС}$, $T_{КОРП} \leq 0,5 \times T_{КОРП,МАКС}$	2 962 000 ч
Срок гарантии		5 лет

Параметр	Значение	
Ток потребления из входной сети (при номинальном $U_{вх.}$)	В режиме XX	индекс вх.сети «I» 30 мА для VDNB2 50 мА для VDNB5
		индекс вх.сети «А» 20 мА
		индекс вх.сети «V» 15 мА
	В режиме выкл.	индекс вх.сети «I» 1,3 мА
		индекс вх.сети «А» 1,4 мА
		индекс вх.сети «V» 1,5 мА

Защитные функции

Параметр	Значение
Защита от короткого замыкания	режим повторно-кратковременного включения – режим икания
Синусоидальная вибрация	10...2000 Гц, 200 (20) м/с ² (g), 0,3 мм
Механический удар одиночного действия	1000 (100) м/с ² (g), 0,5 - 2 мс

4.4. Конструктивные параметры

Параметр	Значение
Форм-фактор	SIP-8
Материал корпуса	алюминий
Материал компаунда	силиконовый
Материал выводов	бронза
Масса	не более 7 г
Температура пайки	260 °C @ 5 с
Габаритные размеры	22,3×11,6×9,8 мм

4.5. Функциональная схема



Рис. 1. Функциональная схема одноканального VDNB2, VDNB5.



Рис. 2. Функциональная схема двухканального VDNB2, VDNB5.

5. Схемы включения

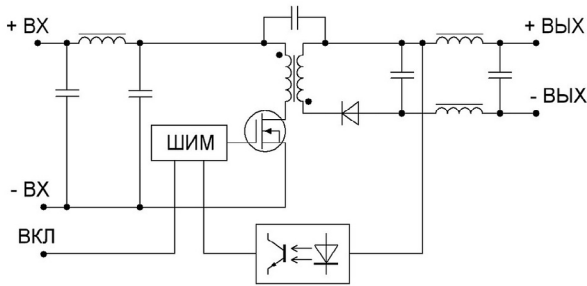

Рис. 3. Типовая схема включения одноканального VDNB2, VDNB5.

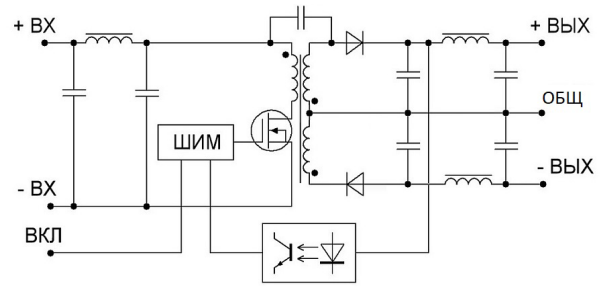

Рис. 5. Схема включения включения одноканального VDNB2, VDNB5 для измерения ЭМС.

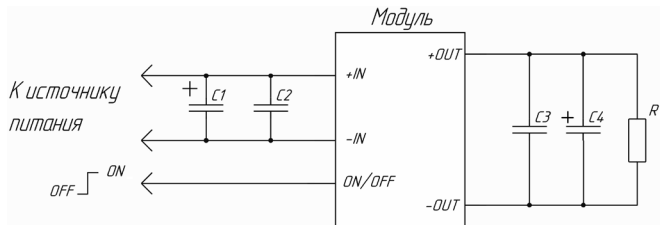

Рис. 4. Типовая схема включения двухканального VDNB2, VDNB5.

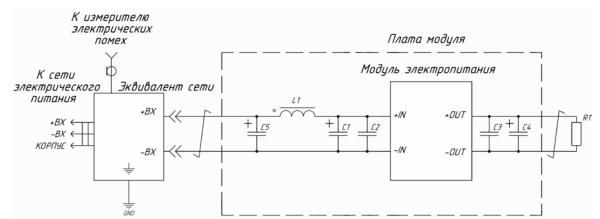

Рис. 6. Схема включения включения двухканального VDNB2, VDNB5 для измерения ЭМС.

Элемент	Тип	Входное напряжение	Выходное напряжение	Емкость
C1	Танталовый	5; 12; 24 В	—	10 мкФ
C2	Керамический	5; 12; 24 В	—	4,7 мкФ
C3, C6	Керамический	—	3,3; 5; 9; 12; 15 В	4,7 мкФ
C4, C7	Танталовый	—	3,3; 5; 9; 12; 15 В	10 мкФ
L1	—	5 В; 12 В; 24 В	—	1 мкГн
C5	Электролитический	5 В; 12 В; 24 В	—	100 мкФ

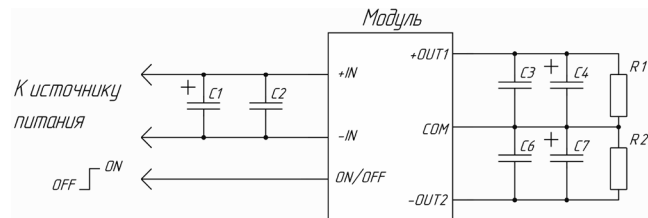
Вместо танталового конденсатора допускается установка конденсатора любого другого типа такой же емкости с низким значением ESR. Максимальное значение емкости входных конденсаторов не ограничено и выбирается с учетом конкретных условий эксплуатации модулей.

5.1. Дистанционное управление

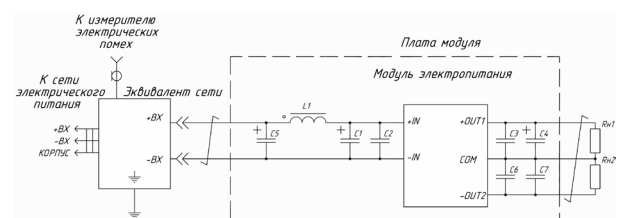
Модули могут включаться и выключаться по внешней команде подаваемой на вывод «ON/OFF».

Дистанционное выключение/включение модулей может осуществляться двумя способами:

Первый способ – подача управляющего напряжения на вывод «ON/OFF» относительно вывода «-IN». Для уверенной работы функции включения-выключения модуля, уровень сигнала выключения должен быть менее 0,8 В, а включения более 2,0 В.

Второй способ – замыкание вывода «ON/OFF» на вывод «-IN», в этом случае модуль выключится, сопротивление замкнутой линии должно быть не более 500 Ом.



Рис. 7. Упрощенная схема цепи управления.

6. Результаты испытаний

6.1. КПД

На рисунках приведены примеры измерений КПД для модулей VDNB2 и VDNB5 (с зависимостью от значений входного напряжения и выходной мощности в диапазоне нагрузки 20...100%). Все представленные измерения носят ознакомительный характер и значения могут отличаться для модулей разных партий.

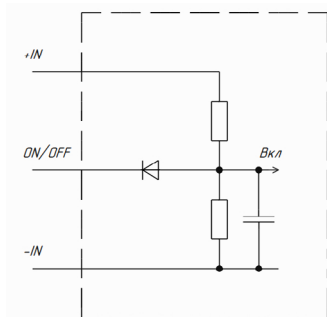
6.1.1. Зависимость КПД от нагрузки для VDNB с индексом входной сети «I»



Рис. 8. VDNB513,3.



Рис. 9. VDNB5105.

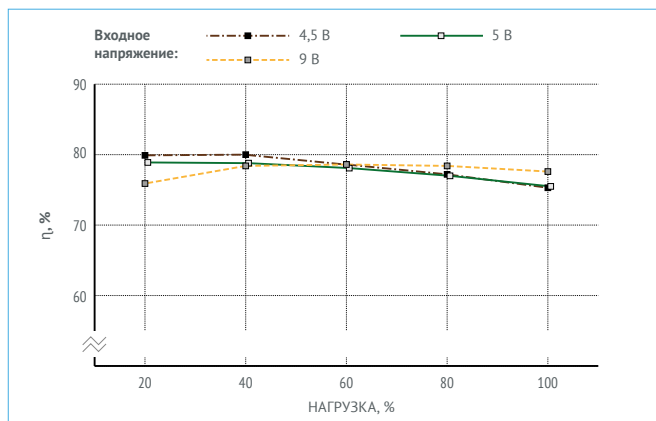

Рис. 10. VDNB5109.

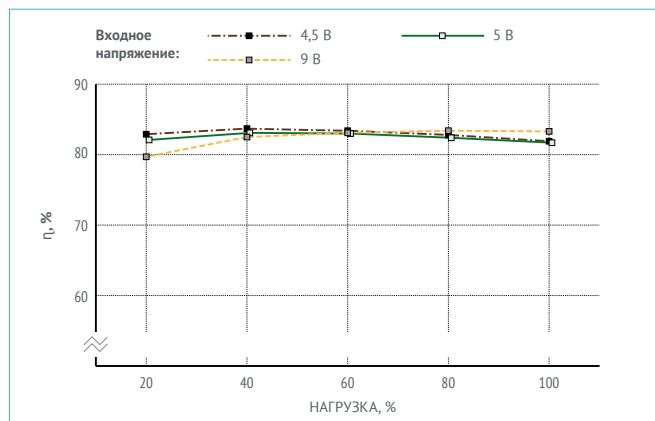

Рис. 11. VDNB5112.

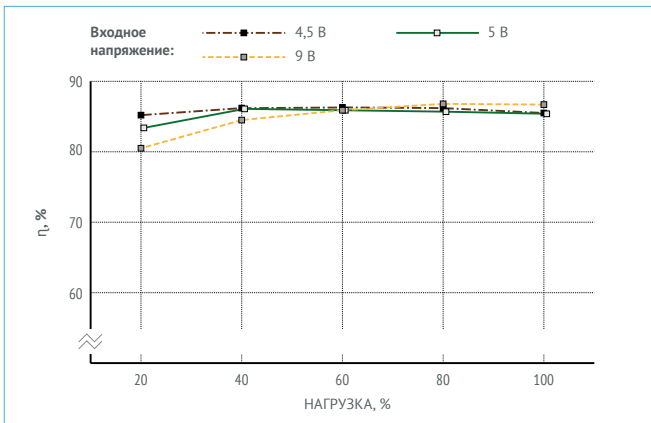

Рис. 12. VDNB5115.

6.1.2. Зависимость КПД от нагрузки для VDN с индексом входной сети «А»

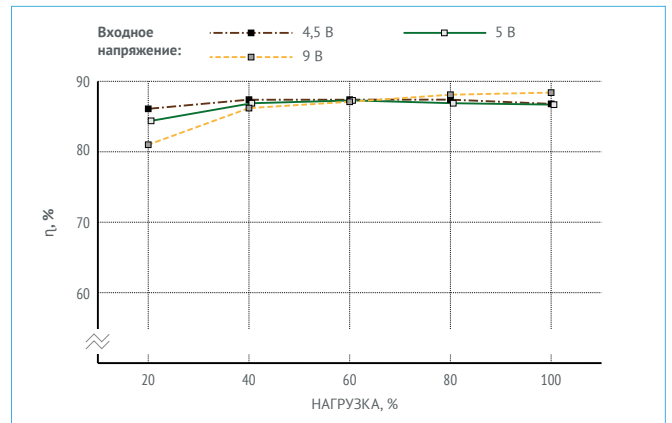

Рис. 13. VDNB5A3,3.

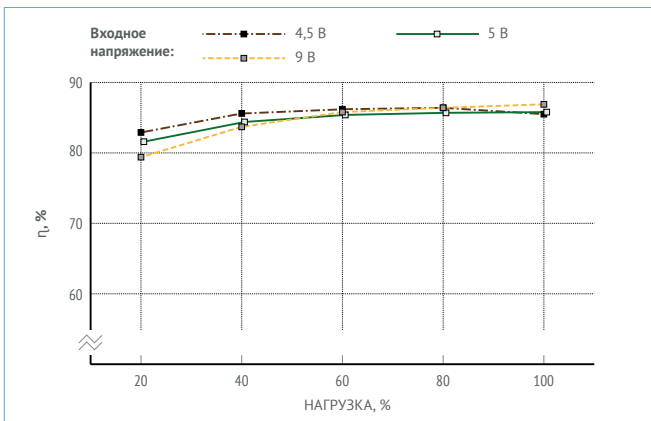

Рис. 14. VDNB5A05.

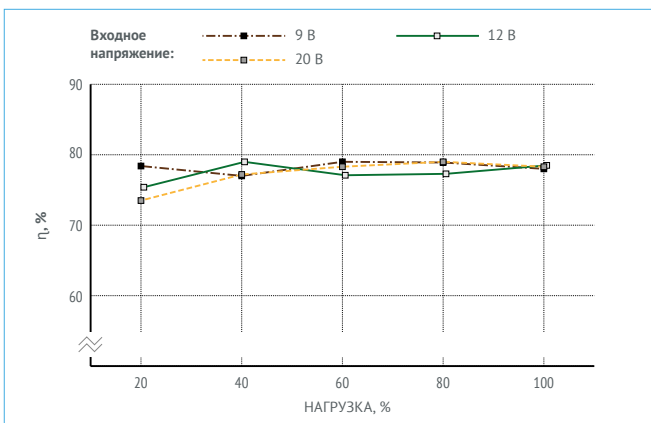

Рис. 15. VDNB5A09.

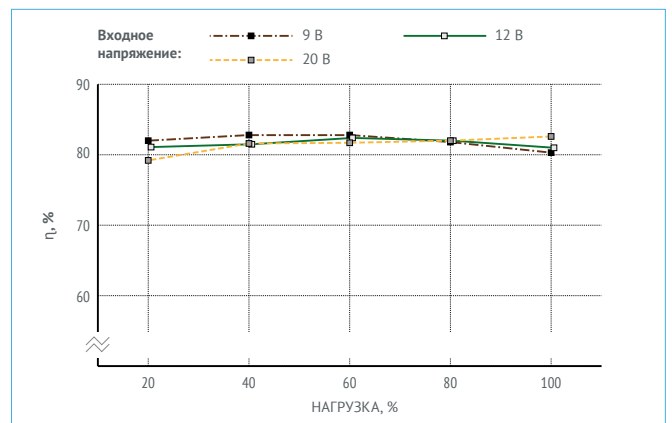

Рис. 16. VDNB5A12.

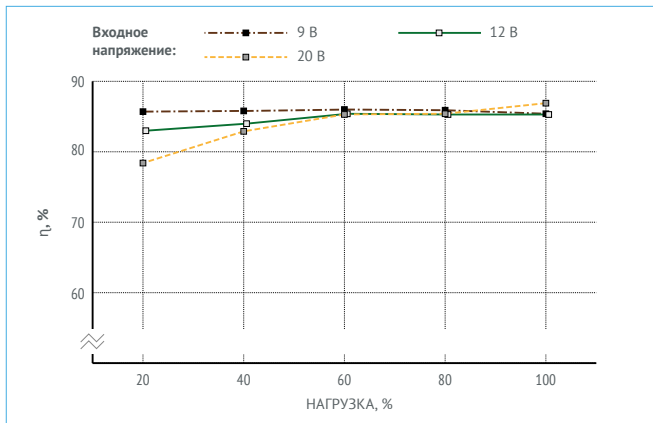

Рис. 17. VDNB5A15.

6.1.3. Зависимость КПД от нагрузки для VDN с индексом входной сети «V»

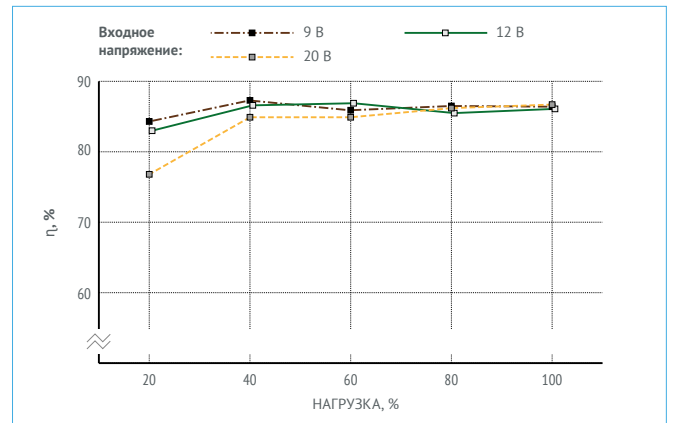

Рис. 18. VDNB5V3,3.

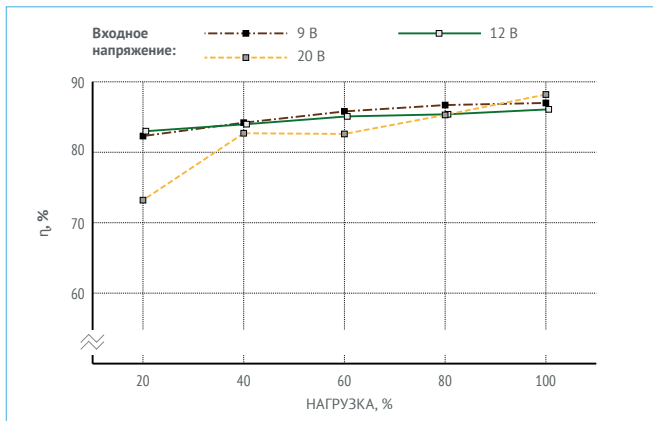

Рис. 19. VDNB5V05.

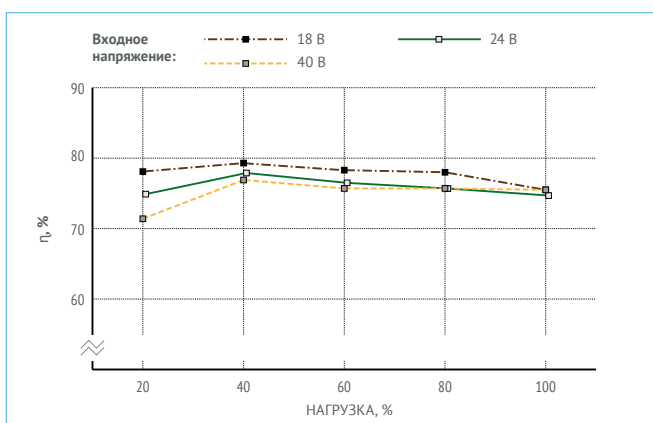

Рис. 20. VDNB5V09.

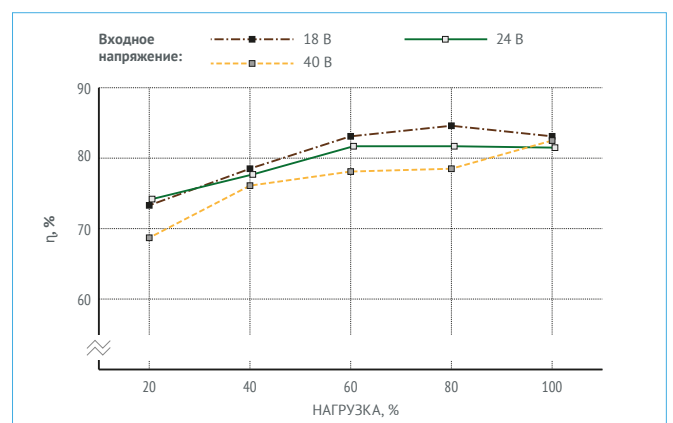

Рис. 22. VDNB5V15.

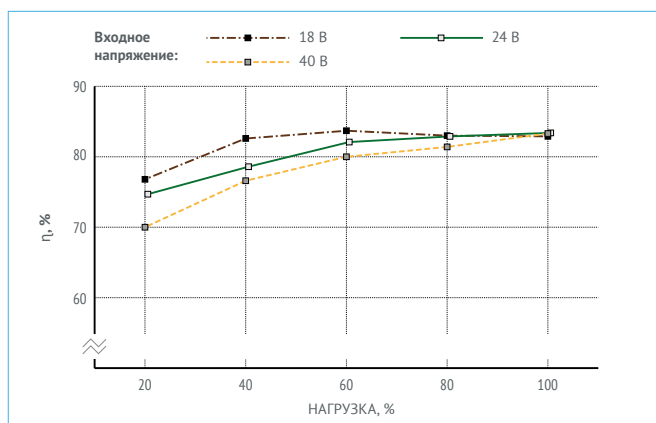

Рис. 21. VDNB5V12.

6.2. Ограничение мощности

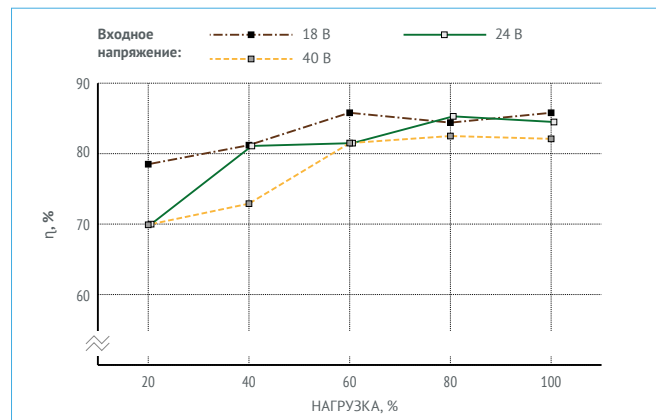
На [Рис. 23], [Рис. 24] и [Рис. 25] приведены рекомендации по ограничению мощности нагрузки (20...100%), подключаемой к выходу преобразователя, в зависимости от температуры окружающей среды. Информация является расчетной и показана в виде графиков для преобразователей с разными выходными напряжениями. Спадающие участки кривых соответствуют почти максимальной температуре корпуса модуля +100 °С (Для температурного диапазона «С»).

Примечание: ограничение мощности зависит от значения $U_{вх.}$ (КПД), наличия радиатора, условий эксплуатации и может отличаться от значений, приведенных на графиках.

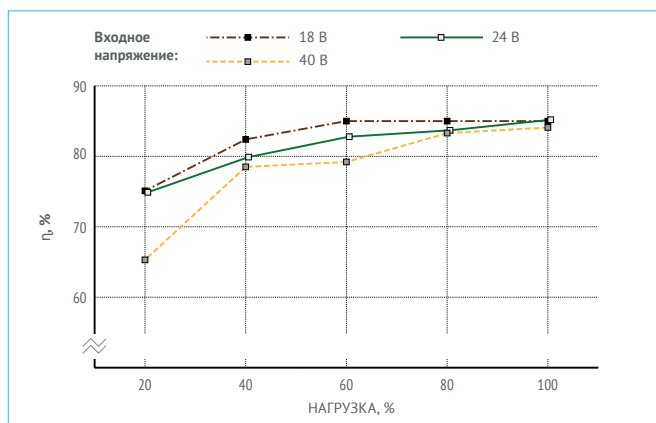

Рис. 23. График ограничения мощности от $T_{окр.}$ без применения внешнего радиатора.

Для модулей VDNB5 с входной сетью «I», $U_{вх.}=5$ В.

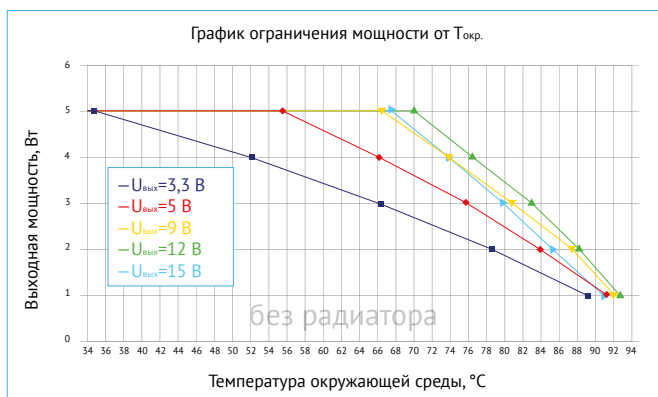

Рис. 24. График ограничения мощности от $T_{окр.}$ без применения внешнего радиатора.

Для модулей VDNB5 с входной сетью «A», $U_{вх.}=12$ В.

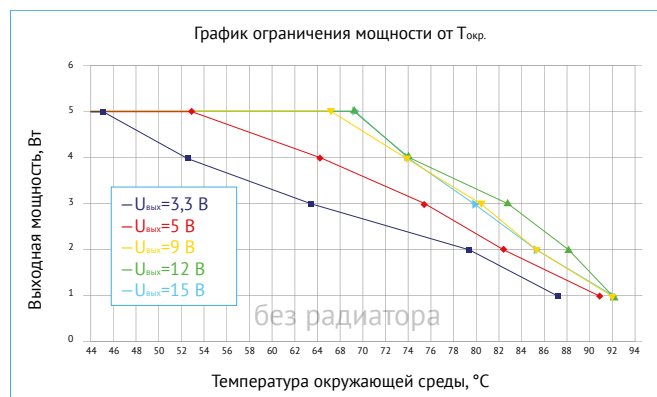

Рис. 25. График ограничения мощности от $T_{окр.}$ без применения внешнего радиатора.

Для модулей VDNB5 с входной сетью «V», $U_{вх.}=24$ В.

6.3. Осциллограммы

Все представленные измерения носят ознакомительный характер и могут отличаться для модулей разных партий. Имеется база данных с результатами по другим вариациям. Для получения информации, пожалуйста, обратитесь к персональному менеджеру или в службу технической поддержки.

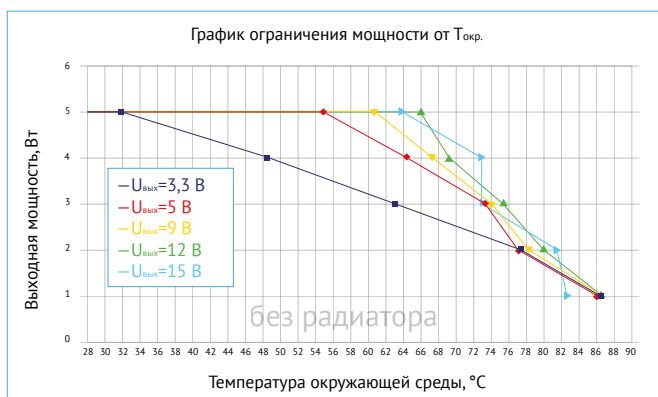
6.3.1. Измерения для VDNB5 с индексом входной сети «I»

Режимы и условия испытаний $U_{вх.} = 5$ В, $U_{вых.} = 12$ В, $I_{вых.} = 0,42$ А, $C_{вых.} = 10$ мкФ тантал + 4,7 мкФ керамика, НКУ



Рис. 26. Осциллограмма установления выходного напряжения с момента подачи команды дистанционного управления.
Луч 1 (синий) – напряжение на выводе «VKЛ». Масштаб 2 В/дел.
Луч 2 (красный) – выходное напряжение. Масштаб 5 В/дел.
Развертка 20 мс/дел.



Рис. 27. Осциллограмма установления выходного напряжения с момента подачи входного напряжения.
Луч 1 (синий) – входное напряжение. Масштаб 5 В/дел.
Луч 2 (красный) – выходное напряжение. Масштаб 5 В/дел.
Развертка 20 мс/дел.

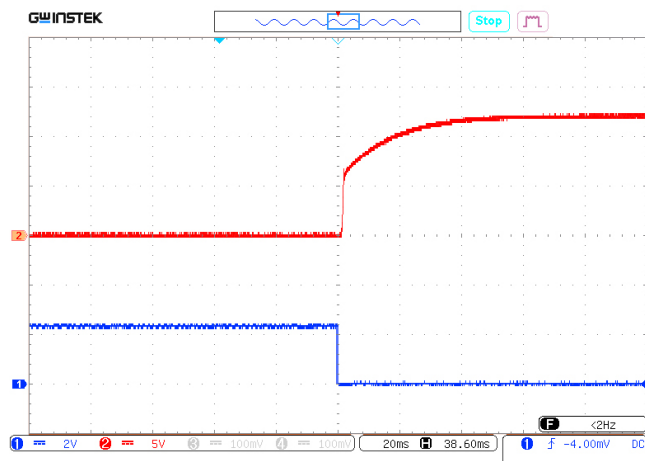

Рис. 28. Осциллограмма пульсаций выходного напряжения.
Масштаб 10 мВ/дел. Развертка 1 мкс/дел.

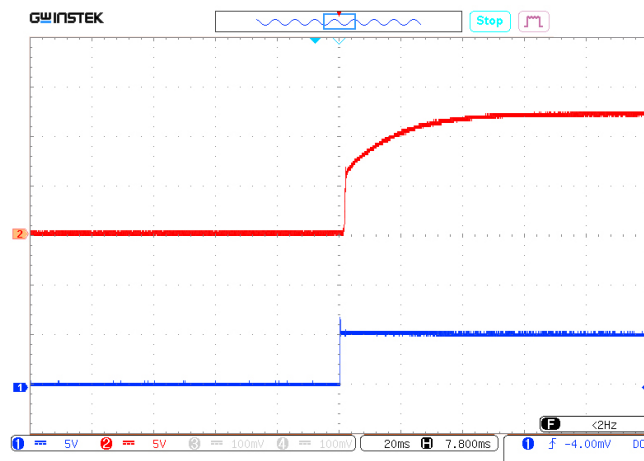

Рис. 29. Осциллограмма переходного отклонения выходного напряжения при изменении выходного тока.
Масштаб 50 мВ/дел. Развертка 500 мкс/дел.

6.3.2. Измерения для VDNB5 с индексом входной сети «А»

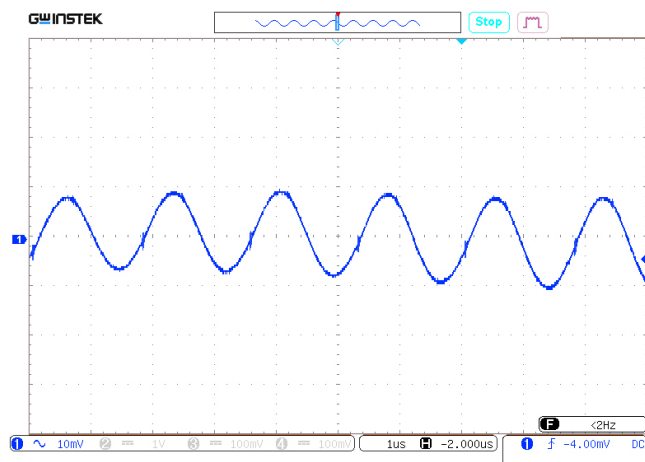
Режимы и условия испытаний $U_{вх.} = 12\text{ В}$, $U_{вых.} = 12\text{ В}$, $I_{вых.} = 0,42\text{ А}$, $C_{вых.} = 10\text{ мкФ тантал} + 4,7\text{ мкФ керамика, НКУ}$

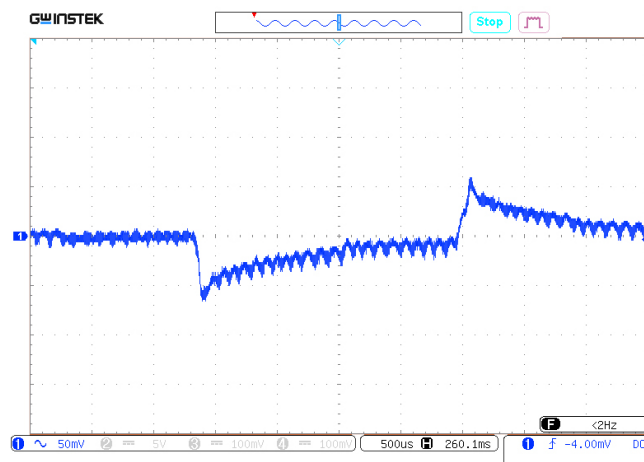

Рис. 30. Осциллограмма установления выходного напряжения с момента подачи команды дистанционного управления.
Луч 1 (синий) – напряжение на выводе «VKЛ». Масштаб 2 В/дел.
Луч 2 (красный) – выходное напряжение. Масштаб 5 В/дел.
Развертка 20 мс/дел.



Рис. 31. Осциллограмма установления выходного напряжения с момента подачи входного напряжения.
Луч 1 (синий) – входное напряжение. Масштаб 10 В/дел.
Луч 2 (красный) – выходное напряжение. Масштаб 5 В/дел.
Развертка 20 мс/дел.



Рис. 32. Осциллограмма пульсаций выходного напряжения.
Масштаб 10 мВ/дел. Развертка 1 мкс/дел.

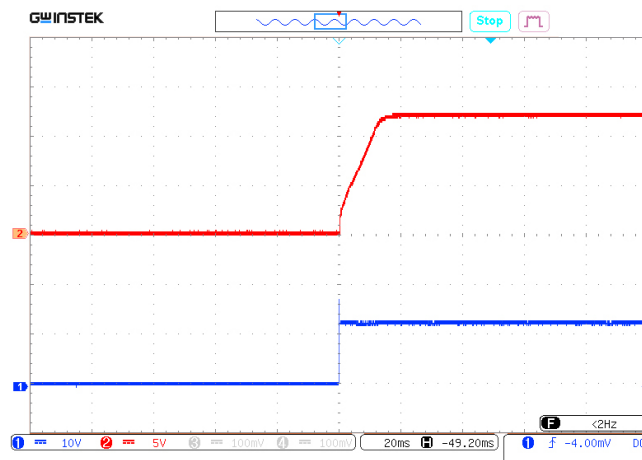

Рис. 33. Осциллограмма переходного отклонения выходного напряжения при изменении выходного тока.
Масштаб 50 мВ/дел. Развертка 500 мкс/дел.

6.3.3. Измерения для VDNB5 с индексом входной сети «V»

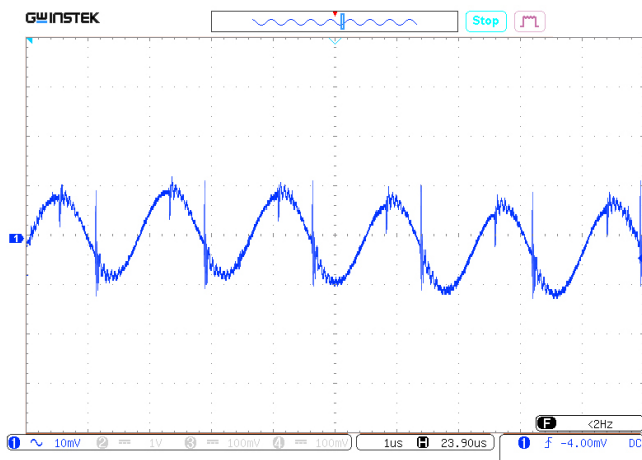
Режимы и условия испытаний $U_{вх.} = 24 \text{ В}$, $U_{вых.} = 12 \text{ В}$, $I_{вых.} = 0,42 \text{ А}$, $C_{вых.} = 10 \text{ мкФ тантал} + 4,7 \text{ мкФ керамика, НКУ}$

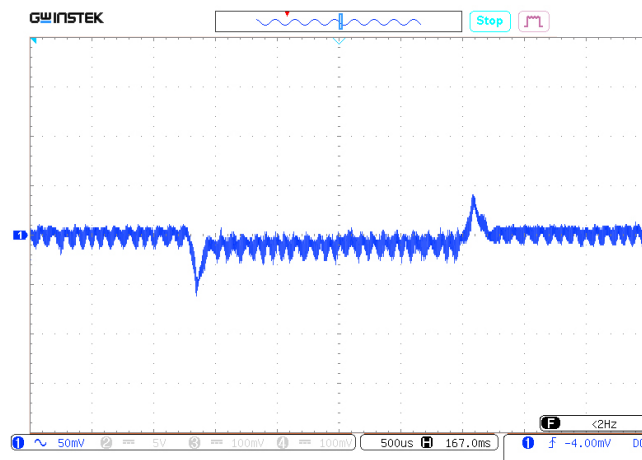

Рис. 34. Осциллограмма установления выходного напряжения с момента подачи команды дистанционного управления.
Луч 1 (синий) – напряжение на выводе «ВКЛ». Масштаб 2 В/дел.
Луч 2 (красный) – выходное напряжение. Масштаб 5 В/дел.
Развертка 20 мс/дел.



Рис. 35. Осциллограмма установления выходного напряжения с момента подачи входного напряжения.
Луч 1 (синий) – входное напряжение. Масштаб 20 В/дел.
Луч 2 (красный) – выходное напряжение. Масштаб 5 В/дел.
Развертка 20 мс/дел.

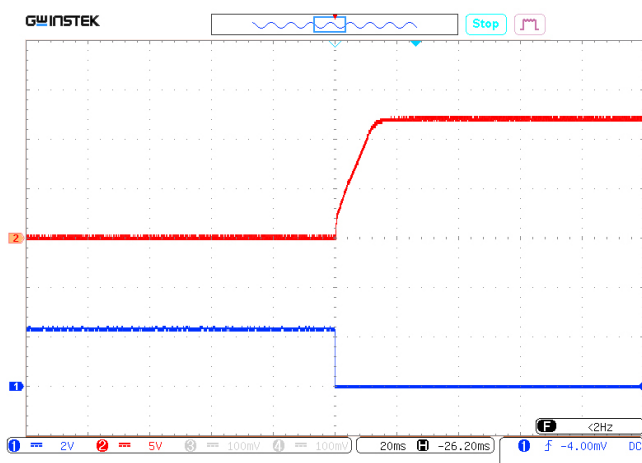

Рис. 36. Осциллограмма пульсаций выходного напряжения.
Масштаб 10 мВ/дел. Развертка 1 мкс/дел..

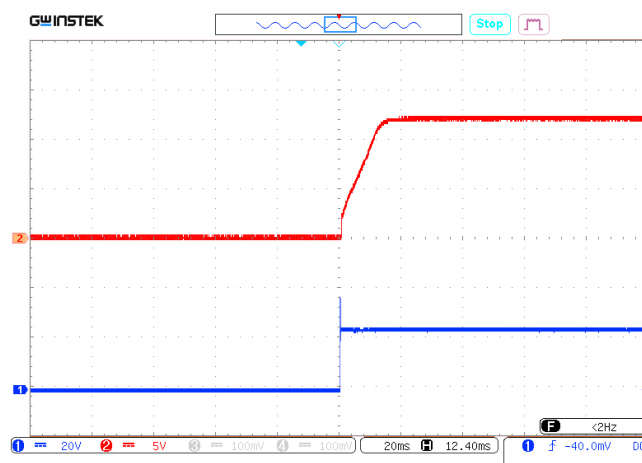

Рис. 37. Осциллограмма переходного отклонения выходного напряжения при изменении выходного тока.
Масштаб 20 мВ/дел. Развертка 200 мкс/дел.

6.4. Измерения кондуктивных радиопомех (ЭМС)

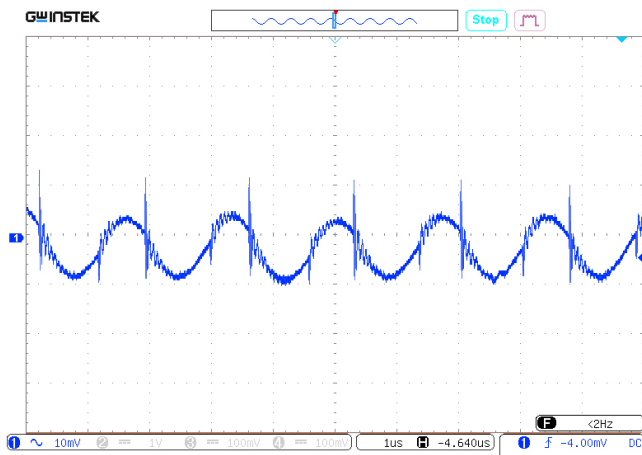
Все представленные измерения носят ознакомительный характер и могут отличаться для модулей разных партий. Проверку уровня напряжения радиопомех модулей проводят согласно [Рис. 5]

6.4.1. Спектр напряжения кондуктивных радиопомех для VDNB5105 с индексом входной сети «I»

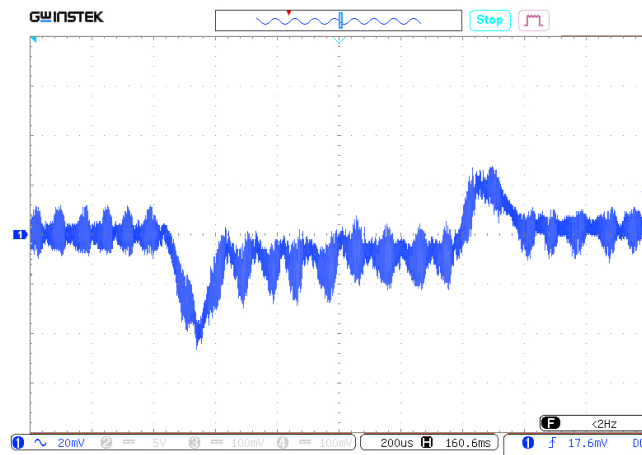
Режимы и условия испытаний: $U_{вх.} = 5$ В, $U_{вых.} = 5$ В, $I_{вых.} = 1$ А, НКУ при включении согласно схеме [Рис. 2].



Рис. 38. Диапазон 0,15..30 МГц.



Рис. 39. Диапазон 30..100 МГц.

6.4.2. Спектр напряжения кондуктивных радиопомех для VDNB5A12 с индексом входной сети «А»

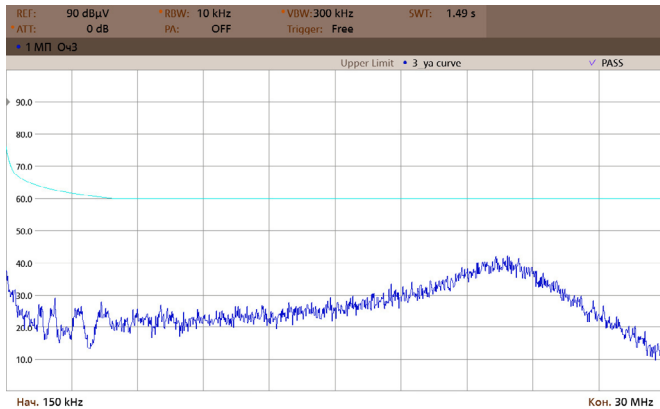
Режимы и условия испытаний: $U_{вх.} = 12$ В, $U_{вых.} = 12$ В, $I_{вых.} = 0,41$ А, НКУ при включении согласно схеме [Рис. 2].

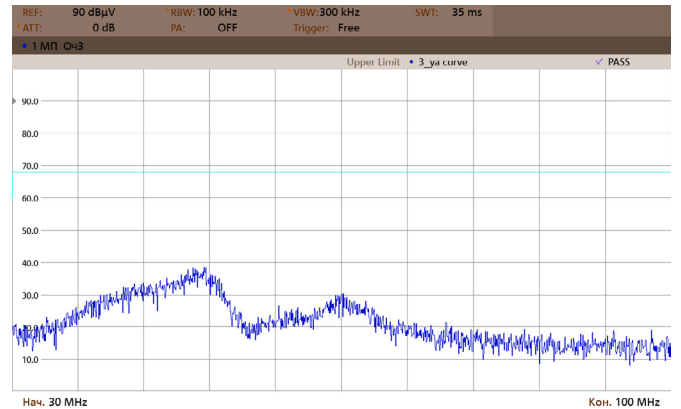

Рис. 40. Диапазон 0,15..30 МГц.



Рис. 41. Диапазон 30..100 МГц.

6.4.3. Спектр напряжения кондуктивных радиопомех для VDNB5V05 с индексом входной сети «V»

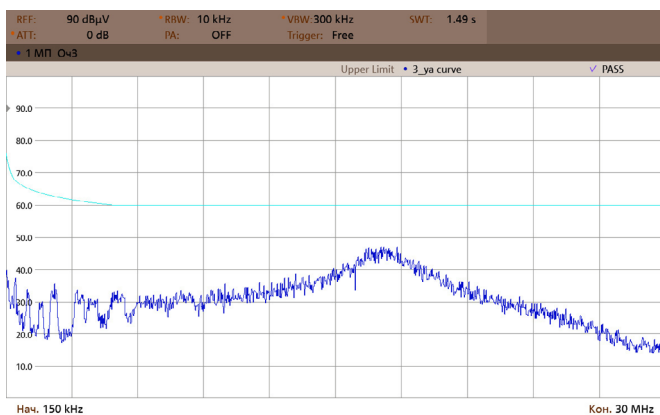
Режимы и условия испытаний: $U_{в.х.} = 24 \text{ В}$, $U_{в.в.х.} = 5 \text{ В}$, $I_{в.в.х.} = 1 \text{ А}$, НКУ при включении согласно схеме [Рис. 2].

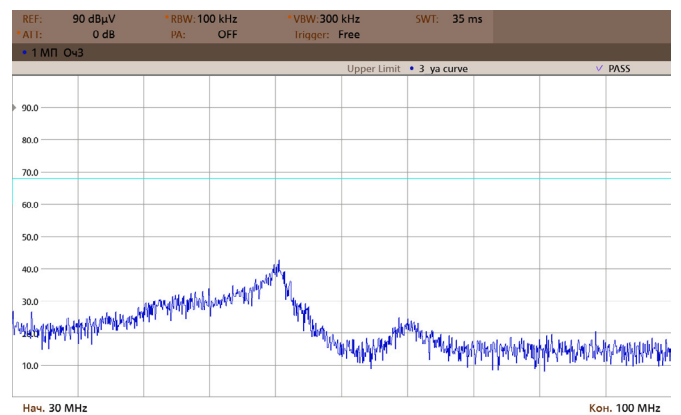

Рис. 42. Диапазон 0,15..30 МГц.



Рис. 43. Диапазон 30..100 МГц.

7. Габаритные схемы

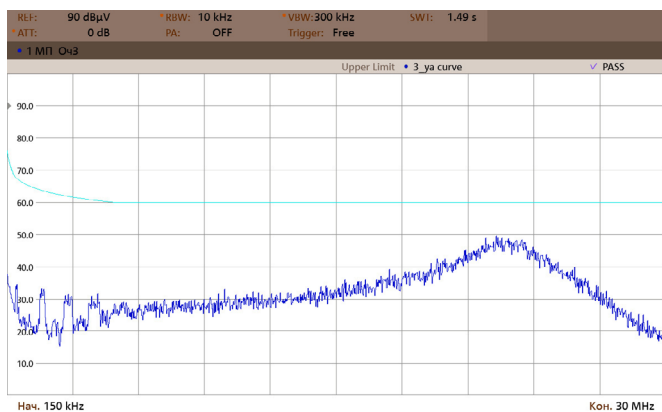

п.2 Место маркировки типоминнала и индивидуального номера

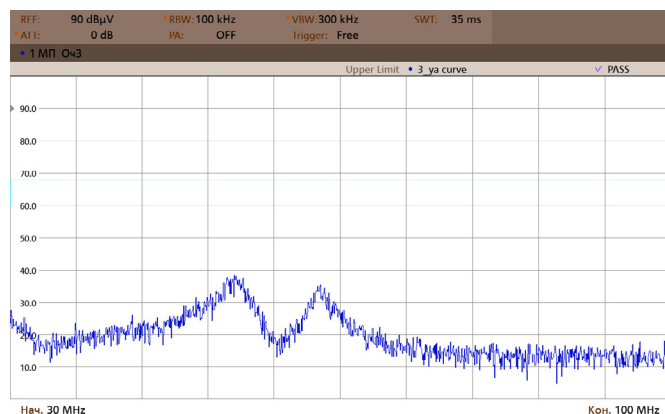
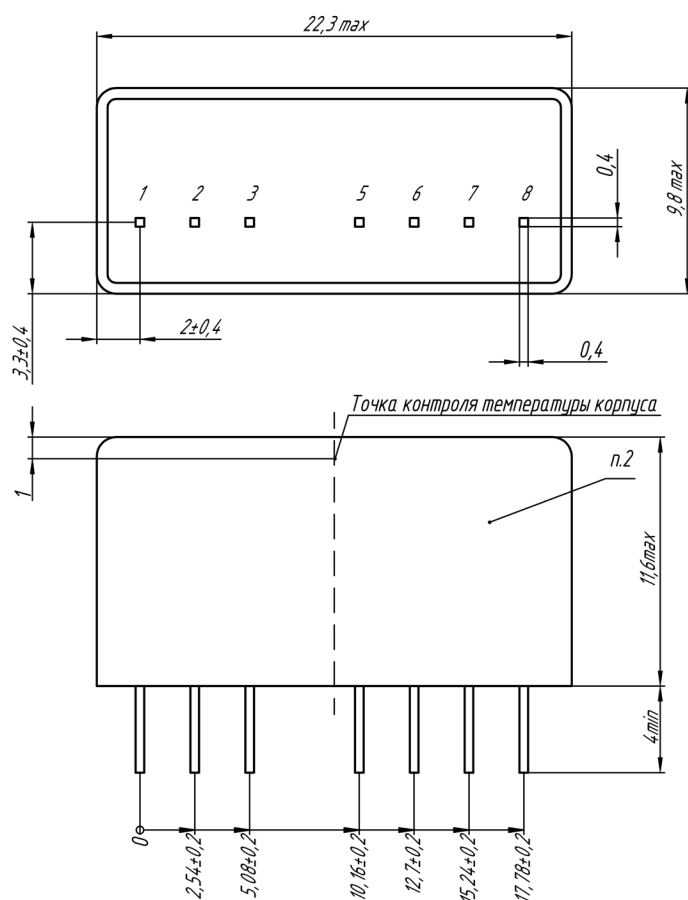
Рис. 44. Габаритный чертеж для VDNB2, VDNB5.

Вывод #		1	2	3	5	6	7	8
Назначение	Одноканальное исполнение	-IN	+IN	ON/OFF	NC	+OUT	-OUT	NC
	Двухканальное исполнение	-IN	+IN	ON/OFF	NC	+OUT1	COM	-OUT2

NC - вывод не используется.

voltbricks

www.voltbricks.ru info@voltbricks.ru

Компания «Вольтбрикс» — ведущий российский разработчик и производитель DC/DC преобразователей и систем электропитания для ответственных сфер применения.

396005, Россия, Воронежская область, Медовка,
Перспективная, д.1
+7 473 211-22-80

Датшит распространяется на следующие модели: VDN213.3; VDN2105; VDN2109; VDN2112; VDN2115; VDN513.3; VDN5105; VDN5109; VDN5112; VDN5115; VDN2A3.3; VDN2A05; VDN2A09; VDN2A12; VDN2A15; VDN5A3.3; VDN5A05; VDN5A09; VDN5A12; VDN5A15; VDN2V3.3; VDN2V05; VDN2V09; VDN2V12; VDN2V15; VDN5V3.3; VDN5V05; VDN5V09; VDN5V12; VDN5V15; VDN2D3.3; VDN2D05; VDN2D09; VDN2D12; VDN2D15; VDN5D3.3; VDN5D05; VDN5D09; VDN5D12; VDN5D15;