

DATASHEET

(ПРЕДВАРИТЕЛЬНЫЙ)

Серия VDRI VDRI1

Миниатюрные DC/DC преобразователи
для промышленных сфер

1. Описание

Универсальные изолированные DC/DC преобразователи повышенной надежности для использования в аппаратуре промышленного назначения.

Использование герметизирующей заливки обеспечивает надежную защиту от внешних воздействующих факторов и допускает применение в широком температурном диапазоне.

Каждая партия изделий проходит проверку на соответствие нескольким десяткам электрических параметров, а также подвергается специальным видам температурных и производственных испытаний.

Модули способны работать в широком диапазоне температур корпуса, включаться и выключаться по команде, имеют защиту от перегрузки по току и короткого замыкания.

1.1. Разработаны в соответствии

- Климатическое исполнение, стойкость к ВВФ «3» по ГОСТ 15150
- Контроль стойкости к ВВФ ГОСТ 20.57.406
- Прочность изоляции, сопротивление изоляции ГОСТ 12997
- Требования к безопасности EN 60950
- Электромагнитная совместимость ГОСТ 30429-96 (2.1) для кривой 3

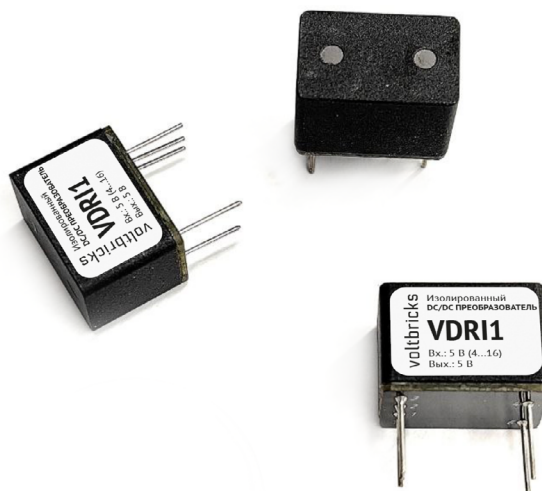

1.2. Особенности

- Гарантия 3 года
- Выходной ток до 0,3 А
- Рабочая температура корпуса -55...+105 °С
- Низкопрофильная 11 мм конструкция
- Защита от КЗ и перегрузки по току
- Дистанционное вкл/выкл
- Пиковый КПД 83 %
- Герметизирующая заливка

1.3. Дополнительная информация

1.3.1. Описание на сайте производителя

<https://voltbricks.ru/product/vdri>



1.3.2. Отдел продаж

+7 473 211-22-80; sales@voltbricks.ru

1.3.3. Техническая поддержка

support@voltbricks.ru

2. Содержание

1. Описание	1	4.3. Общие характеристики.....	4
1.1. Разработаны в соответствии.....	1	4.4. Защитные функции.....	4
1.2. Особенности.....	1	4.5. Конструктивные параметры.....	4
1.3. Дополнительная информация.....	1	4.6. Функциональная схема.....	5
1.3.1. Описание на сайте производителя.....	1	5. Схемы включения	5
1.3.2. Отдел продаж	1	5.1. Типовая схема включения	5
1.3.3. Техническая поддержка	1	6. Сервисные функции	6
2. Содержание	2	6.1. Дистанционное управление.....	6
3. Условное обозначение модулей	2	7. Габаритные чертежи	7
3.1. Сокращения	2		
4. Характеристики преобразователей	3		
4.1. Входные характеристики	3		
4.2. Выходные характеристики	3		

3. Условное обозначение модулей

Для получения дополнительной информации свяжитесь с отделом продаж по телефону +7 473 211-22-80 или электронной почте sales@voltbricks.ru

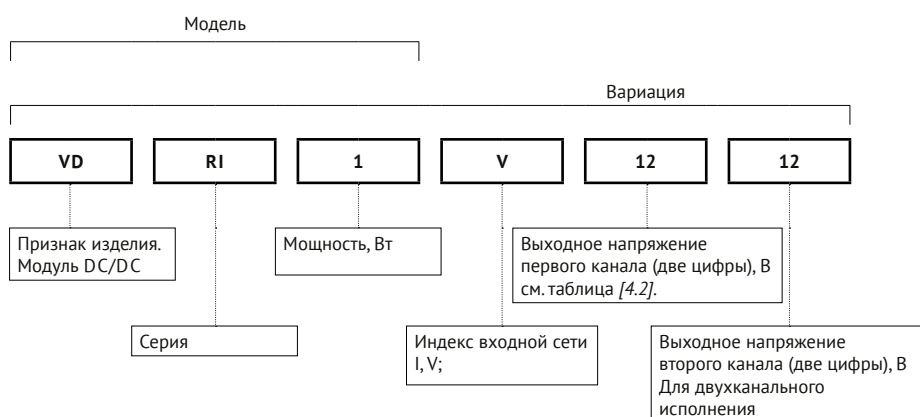

3.1. Сокращения

В настоящем DATASHEET приняты следующие сокращения:

Сокращение	Описание
$P_{\text{вых}}$	Выходная мощность
$U_{\text{вых.ном}}$	Номинальное выходное напряжение
$I_{\text{вых.ном}}$	Номинальный выходной ток
$I_{\text{вых.мин}}$	Минимальный выходной ток
$U_{\text{вх.ном}}$	Номинальное входное напряжение
$U_{\text{вх.мин}} \dots U_{\text{вх.макс}}$	Диапазон входного напряжения
$T_{\text{корп}}$	Рабочая температура корпуса
$T_{\text{окр}}$	Рабочая температура окружающей среды
НКУ	Нормальные климатические условия (температура воздуха от 15 °C до 35 °C)
ТУ	Технические условия ТУЛВ.436630.009ТУ

4. Характеристики преобразователей

Обращаем внимание, что информация в настоящем документе является не полной. Более подробная информация (дополнительные требования, типовые схемы, правила эксплуатации) приведена в технических условиях. Сами технические условия, а также 3D модели преобразователей и Footprints доступны для скачивания на сайте www.voltbricks.ru в разделе «Документация».

4.1. Входные характеристики

Параметр	Условия	Значение
Номинальное входное напряжение	Индекс «I»	5 В
	Индекс «V»	24 В
Диапазон входного напряжения	$U_{вх.ном}=5 В$	4...16 В
	$U_{вх.ном}=24 В$	9...36 В
Переходное отклонение $U_{вх}$	$U_{вх.ном}=5 В$	4...16 В
	$U_{вх.ном}=24 В$	9...36 В

4.2. Выходные характеристики

Параметр	Условия	Значение
Мощность		1 Вт
Количество выходных каналов		1; 2
Номинальное выходное напряжение		3,3; 5; 9; 12; 15; 24; ±5; ±12; ±15 В
Минимальный выходной ток		0 А
Номинальный* выходной ток	одноканальное исполнение:	
	3,3 В	0,3 А
	5 В	0,2 А
	9 В	0,11 А
	12 В	0,083 А
	15 В	0,067 А
	24 В	0,042 А
	двухканальное исполнение:	
	±5 В	0,1 А; 0,1 А
	±12 В	0,04 А; 0,04 А
±15 В	0,03 А; 0,03 А	
Подстройка выходного напряжения		отсутствует
Установившееся отклонение выходного напряжения	$U_{вх.ном}, I_{вых.ном}, НКУ$	макс. ±1 % $U_{вых.ном}$ для первого канала макс. ±5 % $U_{вых.ном}$ для второго канала
Нестабильность выходного напряжения	При плавном изменении $U_{вх}$, в диапазоне установившегося значения	макс. ±0,5 % $U_{вых.ном}$ для первого канала макс. ±2 % $U_{вых.ном}$ для второго канала
	При плавном изменении $I_{вых}$, в диапазоне $0...1 \times I_{вых.ном}$	макс. ±0,5 % $U_{вых.ном}$ для одноканального 1-й канал: ±2 % $U_{вых.ном}$, 2-й канал: ±6 % $U_{вых.ном}$
	Температурная нестабильность	макс. ±2 % $U_{вых.ном}$ для первого канала макс. ±3 % $U_{вых.ном}$ для второго канала
	Временная нестабильность	макс. ±0,5 % $U_{вых.ном}$
	Суммарная нестабильность во всем диапазоне $U_{вх}, I_{вых}$ и $T_{окр}$	1-й канал: ±4 % $U_{вых.ном}$, 2-й канал: ±9 % $U_{вых.ном}$. (±15 % для $U_{вых.ном} = 5 В$)
Размах пульсаций (пик-пик)	$U_{вых} < 5 В$ максимальное	100 мВ
	$U_{вых} > 5 В$ максимальное	<1 % от $U_{вых.ном}$
Переходное отклонение выходного напряжения от $U_{ном}$	При изменении $U_{вх.ном}$ до $U_{вх.макс}$; в пределах $(0,75...1) \times I_{вых.макс}$; длительность фронта >100 мкс.	макс. ±5 %

Параметр	Условия	Значение
Максимальная суммарная ёмкость конденсаторов на выходе модуля	одноканальное исполнение:	
	$U_{\text{вых}}=3,3\text{ В}$	2000 мкФ
	$U_{\text{вых}}=5\text{ В}$	900 мкФ
	$U_{\text{вых}}=9\text{ В}$	720 мкФ
	$U_{\text{вых}}=12\text{ В}$	300 мкФ
	$U_{\text{вых}}=15\text{ В}$	200 мкФ
	$U_{\text{вых}}=24\text{ В}$	90 мкФ
	двухканальное исполнение:	
	$U_{\text{вых}}=\pm 5\text{ В}$	820 мкФ
	$U_{\text{вых}}=\pm 12\text{ В}$	220 мкФ
	$U_{\text{вых}}=\pm 15\text{ В}$	100 мкФ
Время включения	$U_{\text{вх.ном}} + I_{\text{вых.ном}} + C_{\text{вых.мин}}$	<0,05 с

*Длительная эксплуатация при токах выше номинальных значений не допускается.

4.3. Общие характеристики

Параметр	Условия	Значение
Рабочая температура корпуса		-55...+105 °С
Рабочая температура окружающей среды	При соблюдении температуры корпуса	-55...+100 °С
Частота преобразования		400 кГц для сети I 300 кГц для сети V.
Прочность изоляции @ 60 с	Вход/выход, вход/корпус, выход/корпус	=1500 В
Сопrotивление изоляции @ =500 В	Вход/выход, вход/корпус, выход/корпус	не менее 20 МОм
Тепловое сопротивление корпуса		95 °С/Вт
Типовой коэффициент полезного действия	$U_{\text{вх}}=5\text{ В}, U_{\text{вых}}=12\text{ В}$	83 %
	$U_{\text{вх}}=24\text{ В}, U_{\text{вых}}=12\text{ В}$	78 %
Дистанционное вкл/выкл		соединение выводов ДУ и -ВХ
MTBF	$T_{\text{корп}}=75\text{ °С}, P_{\text{вых}}=70\%$	1 974 894 ч
Срок гарантии		3 года

4.4. Защитные функции

Параметры являются справочными. Не рекомендуется длительное использование модуля с превышением максимального выходного тока. При срабатывании защит от короткого замыкания и перенапряжения на выходе преобразователя переходят в режим «релаксации» (Hiccup mode).

Параметр	Условия	Значение
Защита от короткого замыкания		до 3 $I_{\text{вых.ном}}$
Синусоидальная вибрация		10...2000 Гц, 200 (20) м/с ² (g), 0,3 мм
Устойчивость к комплексному ВВФ		не предъявляется

4.5. Конструктивные параметры

Параметр	Условия	Значение
Материал корпуса		алюминий
Материал покрытия		МДО
Материал выводов		бронза
Масса		макс. 5 г
Температура пайки	10 с	350 °С
Габаритные размеры	Без учета выводов	макс. 15×9,7×11 мм

По согласованию с изготовителем возможно расширение характеристик.

Также возможно исследование и нормирование нерегламентируемых характеристик и параметров.

4.6. Функциональная схема



Рис. 1. Функциональная схема для одноканального исполнения VDR11.



Рис. 2. Функциональная схема для двухканального исполнения VDR11.

5. Схемы включения

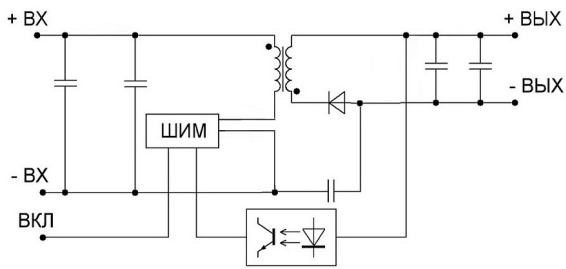
5.1. Типовая схема включения

R_H – нагрузка.

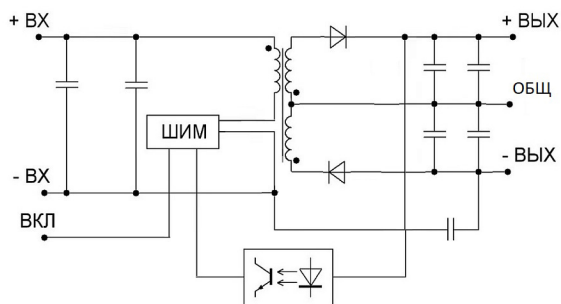

Рис. 3. Типовая схема включения VDR11 для одноканального исполнения.



Рис. 4. Типовая схема включения VDR11 для двухканального исполнения.

Наименование	Тип элемента	Комментарий	Номинал
C1	танталовый конденсатор*		2,2 мкФ
C2	керамический конденсатор		2,2 мкФ
C3, C6	керамический конденсатор	Рекомендуется использовать планарные многослойные керамические ЧИП конденсаторы	4,7 мкФ
C4, C7	танталовый конденсатор*	Рекомендуется использовать конденсаторы с низким ESR (менее 200 мОм), например K53-72	10 мкФ

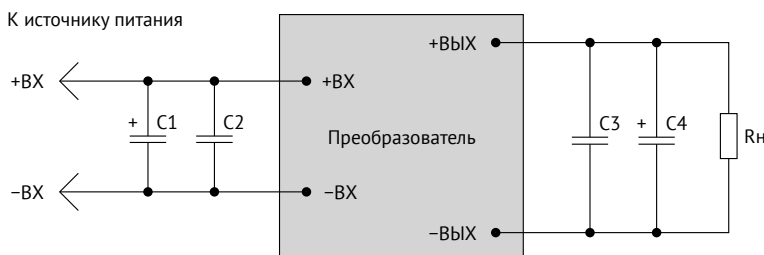
* Вместо танталового конденсатора допускается установка конденсатора любого другого типа такой же емкости с низким значением эквивалентного последовательного сопротивления (менее 200 мОм), в том числе керамического конденсатора.

Табл. 1. Описание элементов типовой схемы включения VDRI1.

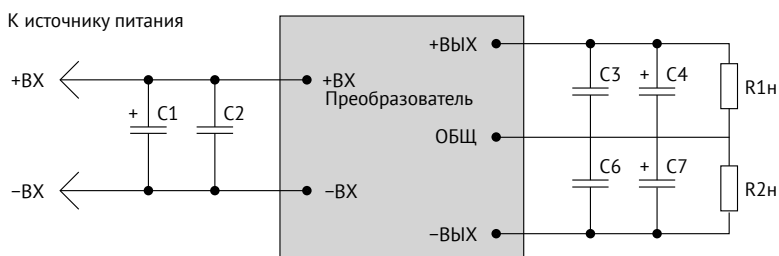
6. Сервисные функции

6.1. Дистанционное управление

Выключение модулей путем соединения вывода «ДУ» с выводом «-ВХ»

Функция дистанционного управления реализована таким образом, что при замыкании вывода «ДУ» на «-ВХ» модуль выключается. Функция «ДУ» позволяет по команде управлять состоянием модуля (включен/выключен), используя для управления механическое реле [Рис. 5], биполярный транзистор, подключенный к выводу «ДУ» по схеме «открытый коллектор» [Рис. 6] или оптрон [Рис. 7].

Для уверенного выключения модуля сопротивление замкнутой линии должно быть не более 500 Ом.

При организации «ДУ» одновременно нескольких модулей электропитания не допускается установка дополнительных элементов в цепи, соединяющие выходы «ДУ», «-ВХ» и коммутирующий ключ. Если функция не используется, вывод «ДУ» или «ВКЛ» допускается оставить неподключенным или обрезать.



Рис. 5. «ДУ» с помощью реле.



Рис. 6. «ДУ» с помощью биполярного транзистора.

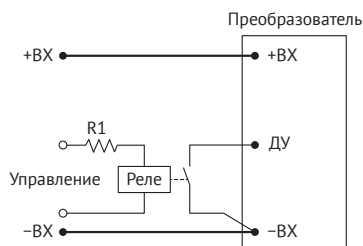

Рис. 7. «ДУ» с помощью оптрона.

7. Габаритные чертежи

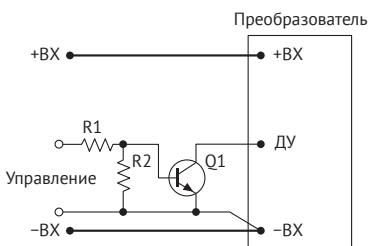

Вывод	Назначение	
1	-IN	-ВХ
2	ON/OFF	ДУ
3	+IN	+ВХ
4	+OUT	+ВЫХ
6	-OUT	-ВЫХ

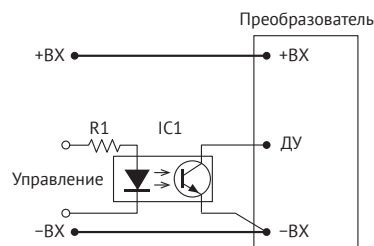
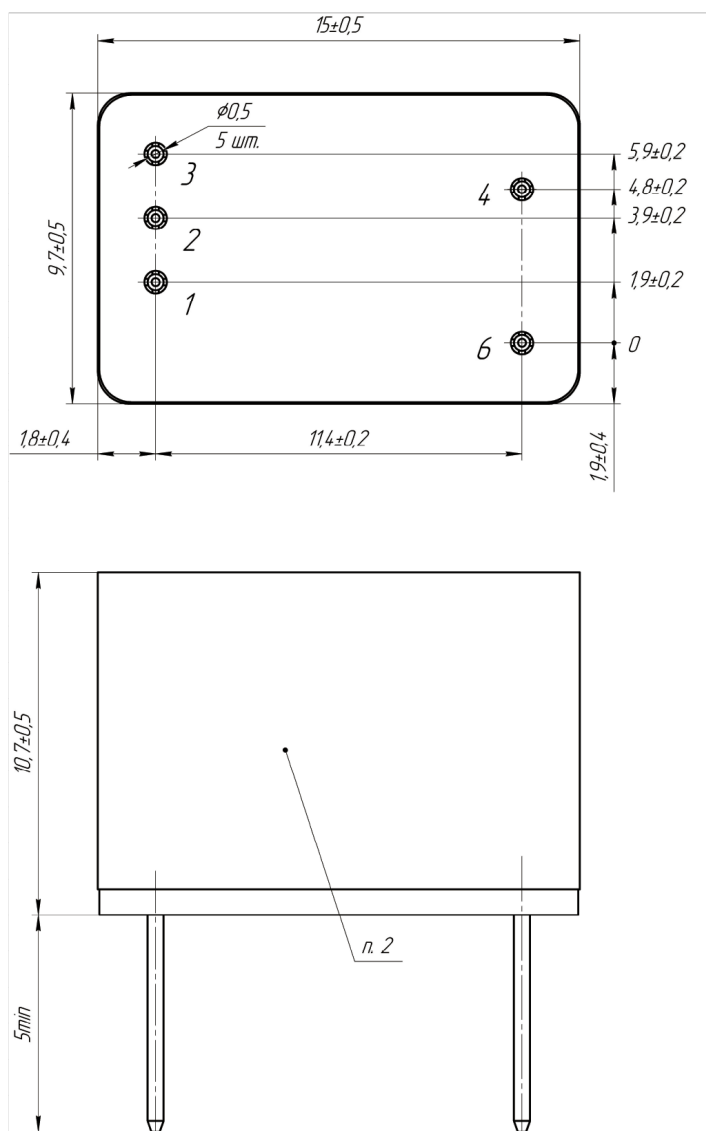
Рис. 8. Одноканальное исполнение VDR11.

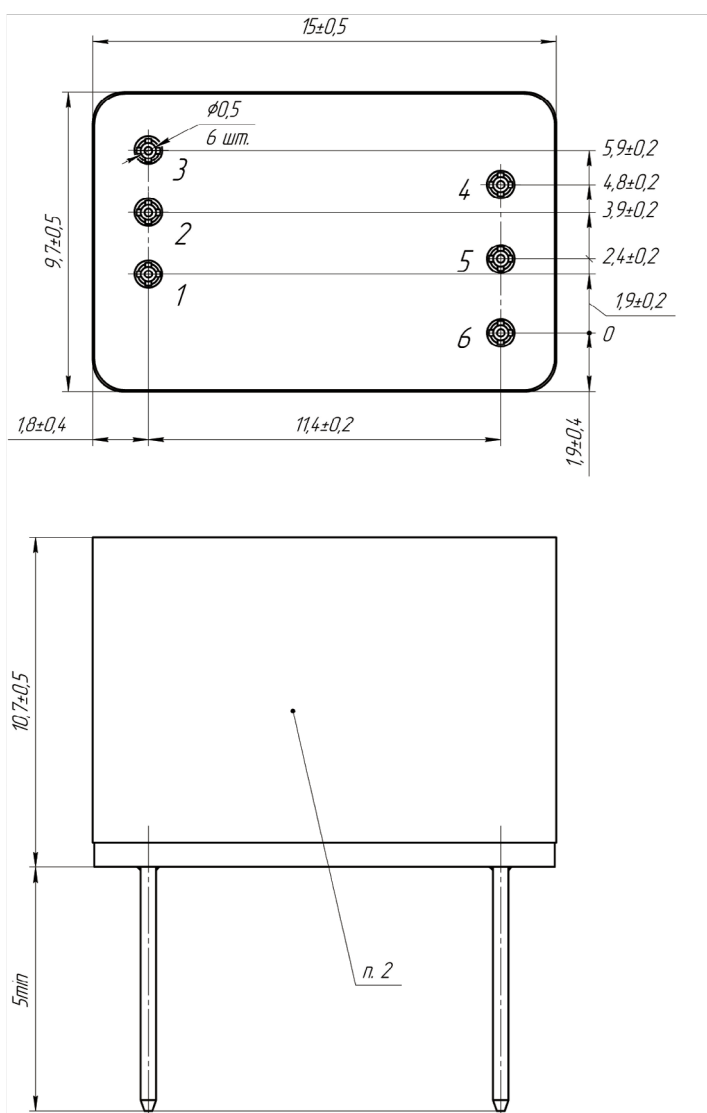

Вывод	Назначение	
1	-IN	-ВХ
2	ON/OFF	ДУ
3	+IN	+ВХ
4	+OUT1	+ВЫХ1
5	COM	ОБЩ
6	-OUT2	-ВЫХ2

Рис. 9. Двухканальное исполнение VDR11.

voltbricks

www.voltbricks.ru info@voltbricks.ru

Компания «Вольтбрикс» – ведущий российский разработчик и производитель DC/DC преобразователей и систем электропитания для ответственных сфер применения.

396005, Россия, Воронежская область, Медовка,
Перспективная, д.1
+7 473 211-22-80

Датшит распространяется на следующие модели: VDRI1I3,3; VDRI1I05; VDRI1I09; VDRI1I12; VDRI1I15; VDRI1I24; VDRI1I0505; VDRI1I1212; VDRI1I1515; VDRI1V3,3; VDRI1V05; VDRI1V09; VDRI1V12; VDRI1V15; VDRI1V24; VDRI1V0505; VDRI1V1212; VDRI1V1515.